

# Juno Tube

## 2135



**LIGHTPRO**  
PROFESSIONAL OUTDOOR LIGHTING

**12**  
volt

- NL** Gebruikershandleiding
- DE** Bedienungsanleitung
- GB** User manual
- FR** Manuel de l'utilisateur

Geproduceerd door / Hergestellt von / Produced by / Produit par:  
TECHMAR B.V. | CHOPINSTRAAAT 10 | 7557 EH HENGELO | THE NETHERLANDS  
+31 (0)88 43 44 517 | INFO@LIGHTPRO.NL | WWW.LIGHTPRO.NL

# A

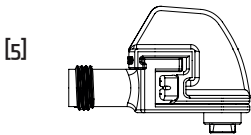
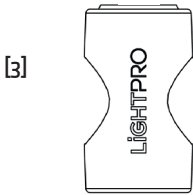
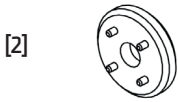
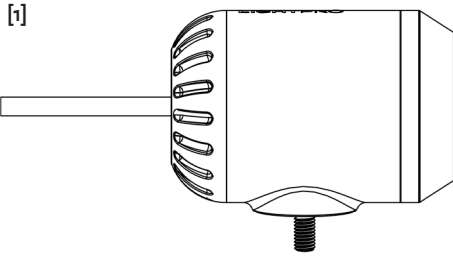

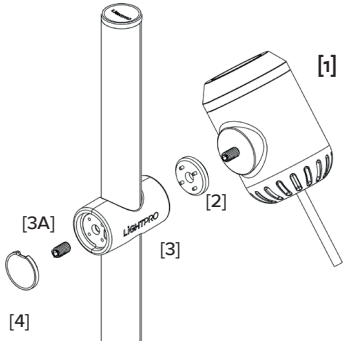
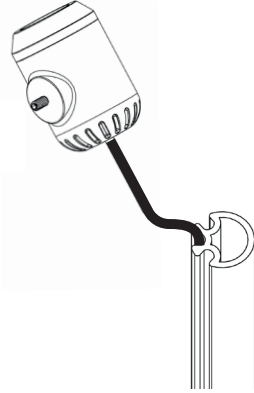
**B****C**



## The system

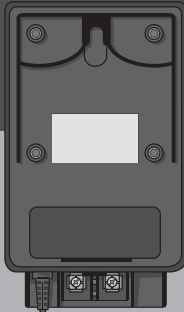

Transformer (144A/145A)

Connection to transformer

Connector  
Type Y (143A)

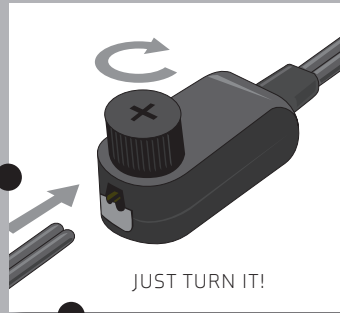

JUST TURN IT!

Connection to make a branch

Connector  
Type F (137A)

Connector  
Type M (138A)

Just twist and connect!

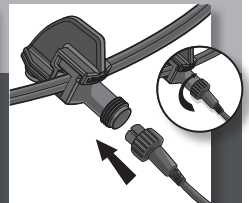
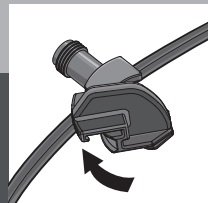
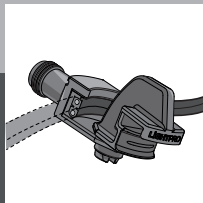
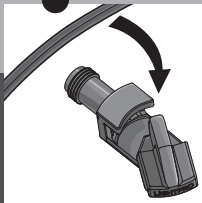

## Juno Tube

### Gebruikershandleiding

Bedankt voor de aankoop van de Lightpro Juno Tube. Dit document bevat de benodigde informatie voor correct, efficiënt en veilig gebruik van het product. Raadpleeg de gebruikershandleiding van uw transformator voor meer informatie over de aanleg en aansluiting van uw lichtplan of kijk op onze website [www.lightpro.nl](http://www.lightpro.nl).

Lees de informatie in deze handleiding zorgvuldig door voor ingebruikname van het product. Bewaar deze handleiding bij het product ter naslag in de toekomst.

### PRODUCTBESCHRIJVING

De Lightpro Juno Tube is te gebruiken in combinatie met de Lightpro Tube. Deze is de plaatsen in de grond door middel van de bijgeleverde grondsteker, maar ook te gebruiken voor wandmontage. Dit product is uitsluitend te gebruiken als buitenverlichting in combinatie met het 12-volt systeem van Lightpro. Elke wijziging aan het product kan gevolgen hebben voor de veiligheid, garantie en correcte werking van het product en/of het andere onderdelen van het systeem.

### SPECIFICATIES

Product	Juno Tube
Artikelnummer	213S
Lichtbron:	LED 1,5 W AC/DC 12V
Verbruik (max)	1,5W
Lichtstroom (max)	192 lm
Kleurtemperatuur	3.000K
Gem. levensduur	25.000
Afmetingen (H x B x D)	85 x 55 x 68 mm
Beschermingsklasse	IP65
Omgevingstemperatuur	-20°C tot 50°C
Kabellengte	3m
Dimbaar	Nee
Lichtbron	Niet vervangbaar
Aan/uit	10.000

### INHOUD VAN DE VERPAKKING

#### [Afbeelding A]

1. Armatuur Juno Tube
2. Wrijvingsring
3. Montageblok
- 3A. Stelschroef
4. Afdekcapje
5. Lightpro connector
6. Inbussleutel

**⚠** Controleer of alle onderdelen aanwezig zijn in de verpakking. Voor vragen over onderdelen, service, eventuele klachten of andere zaken kunt u altijd bij ons terecht. E-mail: [info@lightpro.nl](mailto:info@lightpro.nl)

### MONTAGE SPOT

#### [Afbeelding B]

1. Haal het afdekcapje [4] van het montageblok [3].
2. Draai de stelschroef [3A] met de inbussleutel [6] in het montageblok [3].
3. Plaats de wrijvingsring [2] op het montageblok [3].
4. Draai de armatuur [1] met de kabels als pakket op het montageblok tot je weerstand begint te voelen en schuif de lamp op de gewenste positie.
5. Schuif het montageblok [3] op de gewenste positie.
6. Zet deze aan de achterzijde vast met de stelschroef [3A] en inbussleutel [6] en plaats het afdekcapje [4].

#### [Afbeelding C]

Werk de kabel weg door deze in de uitsparing aan de achterzijde van de buis te drukken.

**⚠** Schuif de montageblokken voorzichtig over de buis wanneer de kabel zich in de buis bevindt zodat de kabel niet beschadigd.

Herhaal deze stap mochten er meerdere armaturen gemonteerd worden.

## Juno Tube

### Benutzeranleitung

Vielen Dank, dass Sie sich für die Lightpro Juno Tube entschieden haben.

Dieses Dokument enthält die notwendigen Informationen für den korrekten, effizienten und sicheren Gebrauch des Produkts. Weitere Informationen zur Installation und zum Anschluss Ihres Beleuchtungsplans finden Sie in Ihrer Transformator-Benutzeranleitung oder besuchen Sie unsere Website [www.lightpro.nl](http://www.lightpro.nl).

Bitte lesen Sie die Informationen in diesem Handbuch sorgfältig durch, bevor Sie das Produkt in Betrieb nehmen. Bitte bewahren Sie dieses Handbuch zusammen mit dem Produkt auf, um zukünftig nachschlagen zu können.

### PRODUKTBESCHREIBUNG

Lightpro Juno Tube ist ein LED-Strahler für den Außeneinsatz. Die Leuchte kann mit den mitgelieferten Schrauben an einer festen Fläche montiert oder mit dem mitgelieferten Spieß in den Boden gesteckt werden. Dieses Produkt kann nur in Kombination mit dem 12-Volt-System von Lightpro als Außenbeleuchtung verwendet werden. Jede Veränderung am Produkt kann die Sicherheit, die Gewährleistung und den ordnungsgemäßen Betrieb des Produkts und/oder anderer Teile des Systems beeinträchtigen.

### SPEZIFIKATIONEN

Produkt	Juno Tube
Artikelnummer	213S
Leuchtmittel	LED 1,5 W AC/DC 12V
Leistung (max)	1,5W
Lichtstrom (max)	192 lm
Licht Farbe	3.000K
Durchschn. Lebensdauer	25.000
Abmessungen (H x Ø)	85 x 55 x 68 mm
Schutzart	IP65
Umgebungstemperatur	-20°C bis 50°C
Kabellänge	3m
Dimmbar	Nein
Leuchtmittel	Nicht austauschbar
An/aus	10.000

### VERPACKUNGSGEHALT

#### [Bild A]

1. Leuchte Juno Tube
2. Reibring
3. Montageblock
- 3A. Stellschraube
4. Abdeckung
5. Lightpro-Stecker
6. Inbusschlüssel

**⚠** Überprüfen Sie, ob alle Teile in der Verpackung vorhanden sind. Bei Fragen zu Einzelteilen, Service, Reklamationen oder anderen Angelegenheiten können Sie uns jederzeit kontaktieren. E-Mail: [info@lightpro.nl](mailto:info@lightpro.nl)

### MONTAGE SPOT

#### [Bild B]

1. Entfernen Sie die Abdeckkappe [4] vom Montageblock [3].
2. Drehen Sie mit dem Inbusschlüssel [6] die Einstellschraube [3A] im Montageblock [3].
3. Setzen Sie den Reibring [2] auf den Montageblock [3].
4. Drehen Sie die Leuchte [1] mit den Kabeln als Paket auf dem Montageblock, bis Sie einen Widerstand spüren, und schieben Sie die Leuchte in die gewünschte Position.
5. Schieben Sie den Montageblock [3] in die gewünschte Position.
6. Sichern Sie sie auf der Rückseite mit der Stellschraube [3A] und dem Inbusschlüssel [6] und setzen Sie die Abdeckkappe [4] auf.

#### [Bild C]

Verlegen Sie das Kabel, indem Sie es in die Aussparung auf der Rückseite des Rohrs schieben.

**⚠** Schieben Sie die Montageblöcke vorsichtig über das Rohr, wenn sich das Kabel im Rohr befindet, um eine Beschädigung des Kabels zu vermeiden.

Wiederholen Sie diesen Schritt, wenn weitere Leuchten montiert werden.

## Juno Tube

### User manual

Thank you for purchasing the Lightpro Juno Tube. This document contains the required information for correct, efficient and safe use of the product. Consult the general manual of the Lightpro 12-volt system and the user manual of your transformer for more information about the set up and connection of your light plan.

Read the information in this manual carefully before using the product. Keep this manual near the product for consultation in the future.

### PRODUCT DESCRIPTION

The Lightpro Juno Tube is a standing LED lamp for outdoor use. The fixture can be mounted on a solid surface or placed in the ground with the supplied spikes. This product may only be used as outdoor lighting in combination with the Lightpro 12-volt system. Any alterations made to the product may have consequences for the safety, guarantee and correct functioning of the product and/or other parts of the system.

### SPECIFICATIONS

Product	Juno Tube
Article number	213S
Light source	LED 1,5 W AC/DC 12V
Power (max)	1,5W
Luminous flux (max)	192 lm
Light colour	3.000K
Average lifetime	25.000
Dimensions (h x Ø)	85 x 55 x 68 mm
Protection class	IP65
Ambient temperature	-20°C to 50°C
Cable length	3m
Dimmable	No
Light source	Not replaceable
On/off	10.000

### PACKAGING CONTENT

#### [Figure A]

1. Juno Tube luminaire
2. Friction ring
3. Mounting block
- 3A. Adjusting screw
4. Cover
5. Lightpro connector
6. Allen keys

⚠ Check if all parts are present in the packaging. For questions about parts, service, and any complaints or other remarks, you can always contact us.  
E-mail: [info@lightpro.nl](mailto:info@lightpro.nl)

### MOUNTING SPOT

#### [Figure B]

1. Remove the cover cap [4] from the mounting block [3].
2. Use the Allen key [6] to turn the adjusting screw [3A] in the mounting block [3].
3. Place the friction ring [2] on the mounting block [3].
4. Turn the luminaire [1] with the cables as a package on the mounting block until you begin to feel resistance and slide the lamp to the desired position.
5. Slide the mounting block [3] to the desired position.
6. Secure them at the back with the set screw [3A] and Allen key [6] and place the cover cap [4].

#### [Figure C]

Route the cable by pushing it into the recess at the back of the tube.

⚠ Carefully slide the mounting blocks over the tube when the cable is in the tube to avoid damaging the cable.

Repeat this step in case more luminaires are mounted.



## Juno Tube

### Manuel de l'utilisateur

Nous vous remercions pour l'achat de Lightpro Juno Tube. Ce document contient les informations nécessaires pour une utilisation adéquate, efficace et sûre du produit. Consultez le manuel de l'utilisateur de votre transformateur pour de plus amples informations sur l'aménagement et le raccordement de votre plan d'éclairage ou visitez notre site Web [www.lightpro.nl](http://www.lightpro.nl).

Lisez attentivement les informations sur le produit dans ce mode d'emploi pour la mise en service du produit. Conservez ce mode d'emploi à proximité du produit pour pouvoir le consulter ultérieurement.

#### DESCRIPTION DU PRODUIT

Le Lightpro Juno Tube est une lampe murale LED pour l'extérieur. Le luminaire peut être monté sur une surface solide ou placé dans le sol avec les fiches fournies. Ce produit s'utilise uniquement comme éclairage extérieur en combinaison avec le système 12-volts de Lightpro. Toute modification apportée au produit peut avoir des conséquences pour la sécurité, au niveau de la garantie et pour le fonctionnement adéquat du produit et/ou d'autres composants du système

#### SPÉCIFICATIONS

Produit	Juno Tube
Numéro d'article	213S
Source de lumière	LED 1,5 W AC/DC 12V
Puissance (maximum)	1,5 W
Flux lumineux (maximum)	192 lm
Couleur de la lumière	3.000K
Durée de vie moyenne	25.000
Dimensions (H x Ø)	85 x 55 x 68 mm
Indice de protection	IP65
Température ambiante	-20°C bis 50°C
Longueur de câble	3m
Dimmable	Non
Source de lumière	Non remplaçable
On/off	10.000

#### CONTENU DE L'EMBALLAGE

##### [Image A]

1. Luminaire Juno Tube
2. Anneau de friction
3. Bloc de montage
- 3A. Vis de réglage
4. Couverture
5. Connecteur Lightpro
6. Clés Allen

**⚠** Contrôlez que toutes les pièces soient bien présentes dans l'emballage. Vous pouvez toujours nous contacter pour des questions sur les pièces, le service, des plaintes éventuelles ou d'autres choses.

Email : [info@lightpro.nl](mailto:info@lightpro.nl)

#### MONTAGE SPOT

##### [Figure B]

1. Retirez le capuchon [4] du bloc de montage [3].
2. Utilisez la clé Allen [6] pour tourner la vis de réglage [3A] dans le bloc de montage [3].
3. Placez la bague de friction [2] sur le bloc de montage [3].
4. Tournez le luminaire [1] avec les câbles en paquet sur le bloc de montage jusqu'à ce que vous commenciez à sentir une résistance et faites glisser la lampe dans la position souhaitée.
5. Faites glisser le bloc de montage [3] jusqu'à la position souhaitée.
6. Fixez-les à l'arrière à l'aide de la vis de réglage [3A] et de la clé Allen [6] et placez le capuchon [4].

##### [Figure C]

Faites passer le câble en le poussant dans l'encoche à l'arrière du tube.

**⚠** *Faites glisser avec précaution les blocs de montage sur le tube lorsque le câble est dans le tube pour éviter d'endommager le câble.*

Répétez cette étape si d'autres luminaires doivent être installés.

## INSTALLATIE VAN DE LAMPEN

- Plaats de producten op de gewenste plaats en leg de kabels zodanig dat deze ruimschoots op de transformator of kabels kunnen worden aangesloten.
- Als producten voorzien zijn van een afvoergat voor water dan moet dit gat naar beneden worden gericht.
- Gebruik corrosievaste bevestigingsmaterialen (standaard meegeleverd) als u de producten wilt vastschroeven.
- Sluit de stekkers van de producten aan op de hoofdkabel met behulp van de connector zoals aangegeven op afbeelding op pag 5.
- Raadpleeg de handleiding van uw transformator voor meer informatie.

## VEILIGHEID

- Monteer dit product altijd zodanig dat het bereikbaar blijft voor onderhoud. Dit product mag niet vast worden ingegoten of ingemetseld.
- Schakel het systeem uit door de stekker van de transformator uit de wandcontactdoos te nemen voor het plegen van onderhoud.
- Reinig het product regelmatig met een zachte, schone doek. Vermijd schuurmiddelen die het oppervlak kunnen beschadigen.
- Reinig producten met RVS onderdelen eenmaal per 6 maanden met RVS reiniger.
- Gebruik geen hogedrukreiniger of agressieve chemische reinigingsmiddelen bij het schoonmaken van het product, dit kan onherstelbare schade aan het product veroorzaken.
- Beschermingsklasse III: dit product mag alleen worden aangesloten op veiligheidslaagspanning tot maximaal 12 volt.
- Dit product is bestand tegen een omgevingstemperatuur van: -20 tot 50 °C.
- Gebruik dit product niet in ruimtes waar brandbare gassen, dampen of vloeistoffen opgeslagen kunnen zijn.

**CE UK EAC** Het product voldoet aan de eisen van de toepasselijke EG, UK en EAEU richtlijnen.



Voor vragen over onderdelen, service, eventuele klachten of andere zaken kunt u altijd bij ons terecht. E-mail: [info@lightpro.nl](mailto:info@lightpro.nl)



Afgedankte elektrische apparatuur mag niet in het huisvuil terecht komen. Breng, indien mogelijk, deze apparaten naar een recyclingbedrijf. Voor informatie over recycling kunt u terecht bij een gemeentelijk afvalverwerkingsbedrijf of bij uw dealer.



5 jaar garantie – bezoek onze website op [lightpro.nl](http://lightpro.nl) voor de garantievoorwaarden.

## INSTALLATION DER LAMPEN

- Installieren Sie das Produkt in der gewünschten Position und verlegen Sie die Kabel so, dass sie einfach mit dem Transformator oder dem Hauptkabel verbunden werden können.
- Wenn Produkte über eine Wasserablauföffnung verfügen, muss diese nach unten zeigen.
- Wenn Sie die Produkte fest in Boden verankern möchten, verwenden Sie dazu Befestigungsmaterial aus nicht-rostenden Materialien (als Standard mitgeliefert).
- Verbinden Sie die Leuchten an den Hauptkabel mit dem Konnektor wie auf Bild auf Seite 5 gezeigt wird.
- Weitere Informationen finden Sie in Ihrer Anleitung zum Transformator.

## SICHERHEIT

- Bringen Sie dieses Produkt stets so an, dass es zu Bedienungs- und Wartungszwecken zugänglich bleibt.
- Schalten Sie das System aus, indem Sie den Transformator zur Wartung aus der Steckdose ziehen.
- Reinigen Sie das Produkt regelmäßig mit einem weichen, sauberen Tuch. Vermeiden Sie Schleifmittel, die die Oberfläche beschädigen können.
- Reinigen Sie Produkte mit Edelstahlteilen einmal alle 6 Monate mit Edelstahlreiniger.
- Verwenden Sie bei der Reinigung des Produkts keine Hochdruckreiniger oder aggressive chemische Reinigungsmittel, da dies zu irreparablen Schäden am Produkt führen kann.
- Schutzklasse III: Dieses Produkt darf nur mit Schutzkleinspannung bis maximal 12 Volt verbunden werden.
- Geeignet für Umgebungstemperatur ca: -20 tot 50 °C.
- Verwenden Sie diese Produkt nicht in Bereichen, in denen brennbare Gase, Dämpfe oder Flüssigkeiten auftreten oder gelagert werden können.

**CE UK EAC** Das Produkt entspricht den Anforderungen der geltenden EG, EAWU und britischen Richtlinien.



Wenn Sie Fragen zu Einzelteilen oder zum Service haben, oder wenn Sie uns eine Beschwerde oder andere Hinweise übermitteln möchten, können Sie sich jederzeit an uns wenden. E-Mail: [info@lightpro.nl](mailto:info@lightpro.nl)



Entsorgen Sie elektrische Geräte nicht im Hausmüll. Nutzen Sie die Sammelstellen in ihrer Gemeinde. Fragen Sie Ihre Gemeindeverwaltung nach den Standorten der Sammelstellen.



5 Jahre garantie – Besuchen Sie unsere Website unter [lightpro.nl](http://lightpro.nl) für die Garantiebedingungen.

## INSTALLATION OF THE LIGHTS

- Install the products in the desired position and lay the cables so they can be comfortably connected to the transformer or main cable.
- If products are provided with a drain hole for water, this hole must be pointing downwards.
- Use non-corrosive fixing materials (supplied as standard) if you want to bolt the products down.
- Connect the lights to the main cable by using the connector as shown in figure on page 5.
- Consult the manual of your transformer for more information.

## SAFETY

- Always fit this product so that it can still be accessed for servicing or maintenance. This product must not be permanently embedded or bricked in.
- Turn off the system by pulling the plug of the transformer from the socket for maintenance.
- Regularly clean the product with a soft, clean cloth. Avoid abrasives that can damage the surface.
- Clean products with stainless steel parts with a stainless steel cleaning agent once per six months.
- Do not use a high pressure washer or aggressive chemical cleaning agents when cleaning the product. This can cause irreparable damage.
- Protection class III: this product may only be connected to safety extra-low voltage up to a maximum of 12 Volt.
- This product is suitable for outside temperatures of: -20 to 50 °C.
- Do not use this product in areas where combustible gases, fumes or liquids may be stored.

 The product meets the requirements of the applicable EC, UK and EAEU guidelines.



For questions about parts, service, any complaints or other matters, you can contact us at any time.  
E-mail: [info@lightpro.nl](mailto:info@lightpro.nl)



Discarded electrical equipment must not be put in the household waste. If possible, take it to a recycling company. For details of recycling, contact a municipal waste processing company or your dealer.



5 year warranty – visit our website at [lightpro.nl](http://lightpro.nl) for warranty conditions.

## INSTALLATION DES LAMPES

- Installez les produits dans la position désirée et positionnez les câbles de telle sorte qu'ils puissent être raccordés confortablement au transformateur ou au câble principal.
- Si les produits sont équipés d'un orifice d'évacuation de l'eau, orientez celui-ci vers le bas.
- Utilisez des équipements de fixation non corrosifs (fournis en standard) si vous souhaitez visser les produits.
- Raccordez les prises des produits au câble principal comme indiqué dans l'image à la page 5.
- Consultez le mode d'emploi de votre transformateur pour de plus amples informations.

## SÉCURITÉ

- Installez ce produit de telle sorte qu'il soit accessible pour la réparation ou l'entretien. Ce produit ne doit jamais être encastré ou imbriqué de façon permanente.
- Débranchez le système en retirant la fiche de la prise de courant murale avant d'effectuer l'entretien
- Nettoyez régulièrement le produit avec un chiffon doux et propre. Evitez les produits abrasifs qui peuvent endommager la surface.
- Nettoyez les produits avec des éléments en inox une fois tous les 6 mois avec un nettoyant pour acier inoxydable.
- N'utilisez pas de nettoyeur haute-pression ou de nettoyants chimiques agressifs pour nettoyer le produit, cela peut entraîner des dommages irréparables pour le produit.
- Classe de protection III: ce produit ne peut être raccordé qu'à une très faible tension de sécurité d'une puissance maximale 12 Volts.
- Ce produit est adapté à une température extérieure de: -20 à 50 °C.
- N'utilisez pas ce produit dans des lieux de stockage de gaz inflammables, de sources d'émanations ou de liquides.

 Le produit est conforme aux exigences des directives CE, l'EAEU et britanniques applicables.



Pour tout renseignement concernant les pièces de rechange et les réparations ou pour les éventuelles plaintes et autres problèmes, n'hésitez pas à nous contacter à l'adresse suivante: [info@lightpro.nl](mailto:info@lightpro.nl)



Ne pas jeter les équipements électriques usagés dans la poubelle domestique. Si possible, remettez-les à une entreprise de recyclage. Pour tout détail concernant le recyclage, contactez un organisme municipal de traitement des déchets ou votre revendeur.



Garantie de 5 ans – visitez notre site Web à [lightpro.nl](http://lightpro.nl) pour les les conditions de garantie.

# LIGHTPRO

PROFESSIONAL OUTDOOR LIGHTING

12  
volt

TECHMAR B.V. | CHOPINSTRAAAT 10 | 7557 EH HENGEL0 | THE NETHERLANDS | WWW.LIGHTPRO.NL

EAC



CE UK  
CA

UK Authorised Representative  
(for authorities only)  
ProductIP (UK) Ltd.  
8, Northumberland Av.  
London WC2N 5BY